

# JIGSAW PSTK 730 A1



GB IE

## JIGSAW

Operation and Safety Notes  
Translation of original operation manual

DE AT CH

## PENDELHUBSTICHSÄGE

Bedienungs- und Sicherheitshinweise  
Originalbetriebsanleitung

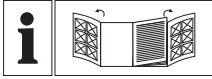

GB IE

Before reading, unfold both pages containing illustrations and familiarise yourself with all functions of the device.

---

DE AT CH

Klappen Sie vor dem Lesen die beiden Seiten mit den Abbildungen aus und machen Sie sich anschließend mit allen Funktionen des Gerätes vertraut.

---

GB/IE	Operation and Safety Notes	Page	5
DE/AT/CH	Bedienungs- und Sicherheitshinweise	Seite	15

---

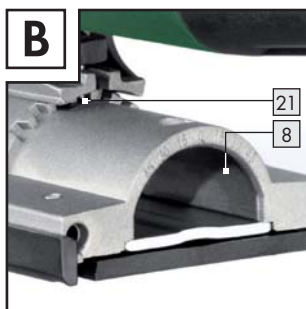
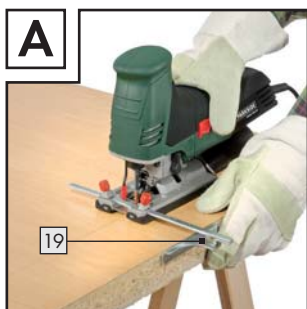

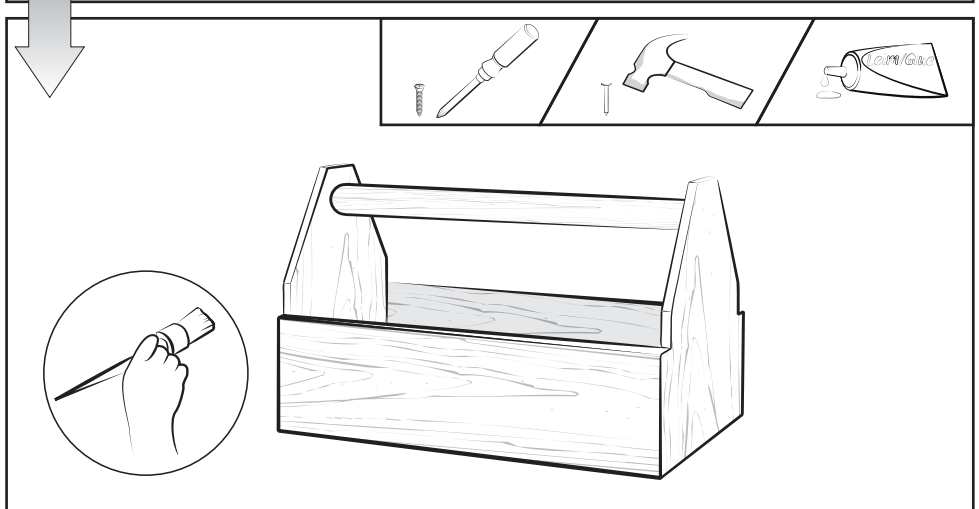
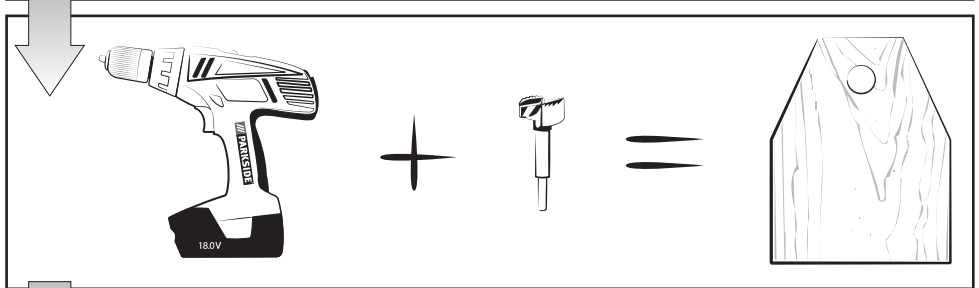
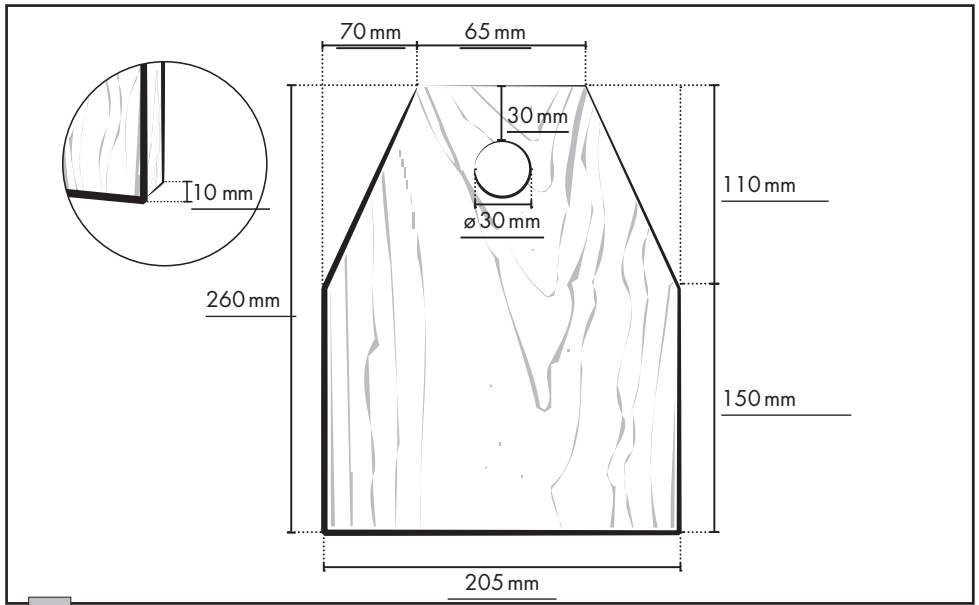

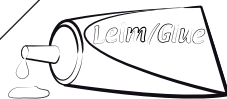
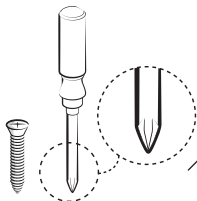
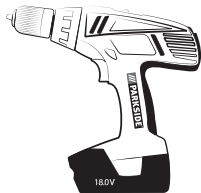
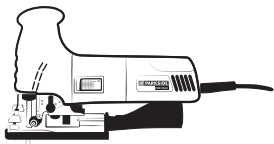

You need · Sie benötigen:

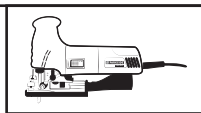

3

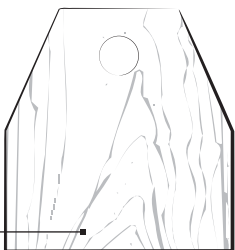

2



1 x 395 mm x 185 mm x 10 mm

2 x 395 mm x 120 mm x 10 mm

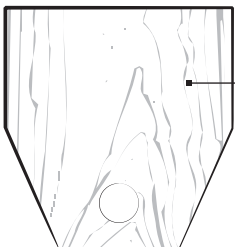
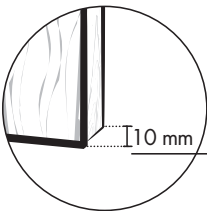

3 x 260 mm x 205 mm x 10 mm

4 1 x  $\varnothing$  30 mm x 400 mm



## Introduction

Proper use.....	Page 6
Features and equipment.....	Page 6
Included items.....	Page 7
Technical information.....	Page 7

## General safety advice for electrical power tools

1. Workplace safety.....	Page 7
2. Electrical safety.....	Page 8
3. Personal safety.....	Page 8
4. Careful handling and use of electrical power tools.....	Page 8
Safety advice relating specifically to this device.....	Page 9
Original accessories / attachments.....	Page 10

## Preparing for use

Information about saw blades.....	Page 10
Mounting / replacing saw blades.....	Page 10
Attaching the chip guard.....	Page 10
Attaching the guide fence.....	Page 11
Connecting the vacuum sawdust extraction device.....	Page 11

## Operation

Setting the cutting angle.....	Page 11
Setting the speed.....	Page 11
Setting the pendulum action.....	Page 11
Switching On / Off.....	Page 11

## Maintenance and cleaning

Maintenance.....	Page 12
Cleaning.....	Page 12











<b>Service centre</b> .....	Page 12
-----------------------------	---------

<b>Warranty</b> .....	Page 12
-----------------------	---------

<b>Disposal</b> .....	Page 12
-----------------------	---------

<b>Declaration of Conformity / Manufacturer</b> .....	Page 13
---	---------

**The following pictograms are used in these operating instructions / on the device:**

	Read instruction manual!		Safety class II
	Observe caution and safety notes!		Wear hearing protection, dust protection mask, protective glasses and protective gloves.
	Caution – electric shock! Danger to life!		Keep children away from electrical power tools!
	Explosive material!		Risk of loss of life by electric shock from damaged mains lead or mains plug!
	Volt (AC)		Dispose packaging and appliance in an environmentally-friendly way!
	Watts (Effective power)		

**Jigsaw PSTK 730 A1****● Introduction**

Please make sure you familiarise yourself fully with the way the device works before you use it for the first time and

that you understand how to handle electrical power tools correctly. To help you do this please read the accompanying operating instructions. Keep these instructions in a safe place. If you pass the device on to anyone else, please ensure that you also pass on all the documentation.

**● Proper use**

The device is suitable for making straight, curved and bevel cuts in blocks or sheets of plastic, wood and metal. The device is designed to be used in dry rooms and for domestic purposes only. Observe the advice about saw blade types. Any other use or modification to the device shall be considered as improper use and could give rise to considerable dangers. The manufacturer will not accept liability for loss or damage arising from improper use.

**● Features and equipment**

- 1 Pommel grip
- 2 ON/OFF switch (with stop)
- 3 Housing
- 4 Oscillation speed setting wheel
- 5 Mains connection lead
- 6 Ventilation grill
- 7 Dust extraction spout
- 8 Vacuum extraction duct (see Fig. B)
- 9 Base plate, light metal
- 10 Runner (removable)
- 11 Clamp screw
- 12 Pendulum action switch
- 13 Guide roller
- 14 Saw blade
- 15 Guide fence openings (with locking screws)
- 16 Chip guard
- 17 Contact guard
- 18 Quick-release chuck
- 19 Guide fence
- 20 Allen key
- 21 Stop pin (see Fig. B)

## ● Included items

- 1 Jigsaw including
  - Dust extraction spout
  - Allen key
  - Chip guard
- 1 Guide fence
- 1 Operating instructions



- 2 Saw blades for wood
- 1 Saw blade for metal

## ● Technical information

### Jigsaw: Parkside PSTK 730 A1

Rated voltage:	230V ~ 50Hz
Power consumption:	730W
No-load speed:	max. $n_0$ 600-2900 min <sup>-1</sup>
Cutting depth:	max. 110 mm
Pendulum action:	3 speeds and a fine cutting setting
Inclined cut:	0-45° left/right
Protection class:	II /

### Noise and vibration data:

Measured values for noise are determined in accordance with EN 60745. The A-weighted noise level of the electrical power tool are typically:

Sound pressure level:	90 dB(A)
Sound power level:	101 dB(A)
Uncertainty K:	3 dB



### Wear ear protection!

### Evaluated acceleration, typical:

Hand / arm vibration  $a_{hv}$  = 6,268 m/s<sup>2</sup>  
 Uncertainty K = 1,5 m/s<sup>2</sup>

**⚠ WARNING!** The vibration level given in these instructions has been measured in accordance with a standardised measurement procedure specified in EN 60745 and can be used to compare devices.

Different uses of the device give rise to different vibration levels and in many cases they may exceed the values given in these instructions. It is easy to underestimate the vibration load if the electrical power tool is used regularly in particular circumstances.

**Note:** If you wish to make an accurate assessment of the vibration loads experienced during a particular period of working, you should also take into account the intervening periods of time when the device is switched off or is running but is not actually in use. This can result in a much lower vibration load over the whole of the period of working.



## General safety advice for electrical power tools

**⚠ WARNING!** Read all the safety advice and instructions! Failure to observe the safety advice and instructions may result in electric shock, fire and/or serious injury.

### Keep all the safety advice and instructions in a safe place for future reference!

The term "electrical tool" used in the safety advice refers to electrical tools powered by mains electricity (by means of a mains lead) and electrical tools powered by rechargeable batteries (without a mains lead).

## 1. Workplace safety

- a) **Keep your working area clean and well lit.** Untidy or poorly lit working areas can lead to accidents.
- b) **Do not work with the device in potentially explosive environments in which there are inflammable liquids, gases or dusts.**  
 Electrical power tools create sparks, which can ignite dusts or fumes.
- c) **Keep children and other people away while you are operating the electrical tool.**  
 Distractions can cause you to lose control of the device.



## 2. Electrical safety

- a) **The mains plug on the device must match the mains socket. The plug must not be modified in any way. Do not use an adapter plug with devices fitted with a protective earth.** *Unmodified plugs and matching sockets reduce the risk of electric shock.*
- b) **Avoid touching earthed surfaces such as pipes, radiators, ovens and refrigerators with any part of your body.** *There is an increased risk of electric shock if your body is earthed.*
- c) **Keep the device away from rain or moisture.** *Water entering an electrical device increases the risk of electric shock.*
- d)  **Do not use the mains lead for any purpose for which it was not intended, e.g. to carry the device, to hang up the device or to pull the mains plug out of the mains socket. Keep the mains lead away from heat, oil, sharp edges or moving parts of the device.** *Damaged or tangled mains leads increase the risk of electric shock.*
- e) **When working outdoors with an electrical power tool always use extension cables that are also approved for use outdoors.** *The use of an extension cable suitable for outdoor use reduces the risk of electric shock.*
- f) **Use a residual current device (RCD) for protection if operating the electrical power tool in a moist environment is unavoidable.** *The use of an RCD reduces the risk of electric shock.*

## 3. Personal safety

- a) **Remain alert at all times, watch what you are doing and always proceed with caution. Do not use the device if you are tired or under the influence of drugs, alcohol or medication.** *One moment of carelessness when using the device can lead to serious injury.*

- b)  **Wear personal protective equipment and always wear safety glasses.** *The wearing of personal protective equipment such as dust masks, non-slip safety shoes, safety helmets or ear protectors, appropriate to the type of electrical power tool used and work undertaken, reduces the risk of injury.*
- c) **Avoid unintentional operation of the device. Check that the electrical power tool is switched off before you connect it to the mains, pick it up or carry it.** *Accidents can happen if you carry the device with your finger on the ON/OFF switch or with the device switched on.*
- d) **Remove any setting tools or spanners before you switch the device on.** *A tool or spanner left attached to a rotating part of a device can lead to injury.*
- e) **Avoid placing your body in an unnatural position. Keep proper footing and balance at all times.** *By doing this you will be in a better position to control the device in unforeseen circumstances.*
- f) **Wear suitable clothing. Do not wear loose clothing or jewellery. Keep your hair, clothing and gloves clear of moving parts.** *Loose clothing, jewellery or long hair can become trapped in moving parts.*
- g) **If vacuum dust extraction and collection devices are fitted do not forget to check that they are properly connected and correctly used.** *The use of these devices reduces the hazard presented by dust.*

## 4. Careful handling and use of electrical power tools

- a) **Do not overload the device. Always use an electrical power tool that is intended for the task you are undertaking.** *By using the right electrical power tool for the job you will work more safely and achieve a better result.*
- b) **Do not use an electrical power tool if its switch is defective.** *An electrical power*

tool that can no longer be switched on and off is dangerous and must be repaired.

- c) **Pull the mains plug from the socket before you make any adjustments to the device, change accessories or when the device is put away.** This precaution is intended to prevent you from unintentionally starting the device.
- d) **When not in use always ensure that electrical power tools are kept out of reach of children. Do not let anyone use the device if he or she is not familiar with it or has not read the instructions and advice.** Electrical power tools are dangerous when they are used by inexperienced people.
- e) **Look after the device carefully. Check that moving parts are working properly and move freely. Check for any parts that are broken or damaged enough to detrimentally affect the functioning of the device. Have damaged parts repaired before you use the device.** Many accidents have their origins in poorly maintained electrical power tools.
- f) **Keep cutting tools clean and sharp.** Carefully maintained cutting tools with sharp cutting edges are less likely to jam and are easier to control.
- g) **Use the electrical power tool, accessories, inserted tools etc. in accordance with these instructions and advice, and the stipulations drawn up for this particular type of device. In doing this, take into account the working conditions and the task in hand.** The use of electrical power tools for purposes other than those intended can lead to dangerous situations.



## Safety advice relating specifically to this device

### Avoiding the danger of injury, fire and damage to your health:

- **Hold the electrical power tool by the insulated handle surfaces when you are undertaking work where there is the danger of the attachment striking hidden electricity cables or the device's mains lead.** Contact with a live wire could cause metal parts of the device to become live and lead to electric shock.
  - Securely support the workpiece. Use clamps or a vice to grip the workpiece firmly. This is much safer than holding it in your hand.
  - Always switch on the electrical power tool before placing it against the workpiece. There is also the risk of kickback.
  - Keep your hands away from the area of the saw blade. Do not grip the underside of the workpiece. Contact with the saw blade 14 may result in the risk of injury.
  - Make sure that the base plate 9 lies on the workpiece when sawing.
  - If a dangerous situation arises, pull the mains plug immediately out of the mains socket.
  - Always work with the mains lead leading away from the rear of the device.
- ⚠ WARNING! NOXIOUS FUMES!** Working with harmful / noxious dusts represents a risk to the health of the person operating the device and to anyone near the work area.



Wear protective glasses and a dust mask!

- Do not saw materials containing substances harmful to health.
- Do not saw materials containing asbestos. Asbestos is a known carcinogen.
- When sawing wood and in particular when working on materials that give rise to dusts that are hazardous to health, the device must be connected to a suitable dust extraction device.
- Make sure you have adequate ventilation.
- Do not work on moistened materials or damp surfaces.
- Switch off the electrical power tool after completing each stage of work but do not with-

draw the saw blade **14** from the cut until after it has come to a standstill.

- After switching off do not brake the saw blade **14** by pressing it sideways against an object. It could cause the saw blade **14** to be damaged, break or initiate a kickback.
- Use only undamaged, defect-free saw blades. Distorted or blunt saw blades can break or cause a kickback.
- Always keep the device clean, dry and free of oil or grease.

## ● Original accessories / attachments

- **Use only the accessories and attachments detailed in the operating instructions.** The use of inserted tools or accessories other than those recommended in the operating instructions could lead to you suffering an injury.

## ● Preparing for use

### ● Information about saw blades

The Parkside equipment supplied as standard with your tool includes saw blades intended mainly for sawing wood and metal.



1 blade (wood) for quick cutting in softwood (green arrow marking)



1 blade (wood) for clean cutting in softwood (orange arrow marking)



1 blade (special) for metal up to 3 mm thick (black arrow marking)

**Note:** Use a suitable coolant, e.g. cutting oil. This improves the endurance and increases the service life of the metal saw blade.

Saw blades are available which have been optimally designed for particular tasks. You can use any of these saw blades provided they have the correct shank fitting (single lug shank).

## ● Mounting / replacing saw blades

Saw blade type	
Suitable for PSTK 730 A1	Unsuitable

**⚠ WARNING!** Pull the mains plug out of the socket before you carry out any task on the device, otherwise there may be risk of injury.

- Turn the quick-release chuck **18** and hold it in the turned position.
- Press the selected saw blade **14** up to the stop in the quick-release chuck **18**. The saw blade **14** should then engage.
- The saw blade **14** must lie in the guide roller **13**.
- Release the quick-release chuck **18**. The chuck must then return to its original position. The saw blade **14** is then locked in place.

## ● Attaching the chip guard

- Pull the runner **10** off the base plate **9**.
- Insert the chip guard **16** from below into the base plate **9** and slide it into the slots provided. The chip guard can help prevent breaking out of the surface.

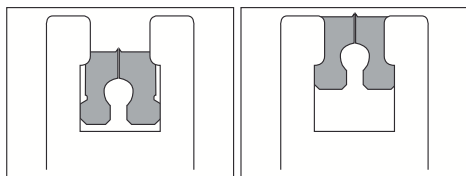

## ● Attaching the guide fence

The guide fence [19] can be attached on the left or right side of the device (see Fig. A).

- Release the two locking screws of the fence guide openings [15].
- Slide the guide fence [19] into the fence guide openings [15].
- Retighten the two locking screws.

## ● Connecting the vacuum sawdust extraction device

- Insert the dust extraction spout [7] into the vacuum extraction duct [8] until it engages.
- Connect a vacuum device approved for the extraction of sawdust and splinters to the dust extraction spout [7] (see Fig. C).

## ● Operation

### ● Setting the cutting angle

- Release the clamp screw [11] using the Allen key [20].
- Set the cutting angle 0° / 15° / 30° / 45° (left / right) on the base plate [9]. The embossed marking for each recessed line indicates the cutting angle setting. The housing has a stop pin [21] (see Fig. B) which must engage in the appropriate recessed line.
- Tighten the clamp screw [11] using the Allen key [20].

### ● Setting the speed



- Set the desired speed using the oscillation speed setting wheel [4].
- If possible always determine the optimum setting beforehand by carrying out a practical test.

### ● Setting the pendulum action

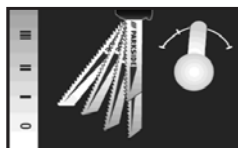

You can set the pendulum movement of the saw blade [14] using the pendulum action switch [12]. By having no pendulum action (setting "0") you can produce fine, clean cut edges. Turn off the pendulum action for thin workpieces. With the pendulum action activated (settings 1 - 3) you can cut through the workpiece at increasingly quicker rates.

- If possible always determine the optimum setting beforehand using a practical test.

### ● Switching On / Off

**⚠ DANGER!** Before connecting to the mains plug check that the mains circuit supplies 230 V ~ 50 Hz and is fitted with a 16 A fuse or cut-out in accordance with the regulations!

#### Switching on:

- Push the ON/OFF switch [2] into position "I" and ensure it engages.

#### Switching off:

- Press the rear part of the ON/OFF switch [2].

## ● Maintenance and cleaning

### ● Maintenance

- Replace the saw blade **14** as soon as its teeth become blunt and it starts to produce defective saw cuts.

### ● Cleaning

- Carry out that cleaning of the device when you have finished sawing.
- Remove dirt (e.g. caused by sawdust or splinters). Use a dry cloth.

## ● Service centre

- **⚠ WARNING!** Have your device repaired only by qualified specialist personnel using original manufacturer parts only. This will ensure that your device remains safe to use.
- **⚠ WARNING!** If the plug or mains lead needs to be replaced, always have the replacement carried out by the manufacturer or its service centre. This will ensure that your device remains safe to use.

## ● Warranty

The warranty for this appliance is for 3 years from the date of purchase. The appliance has been manufactured with care and meticulously examined before delivery. Please retain your receipt as proof of purchase. In the event of a warranty claim, please make contact by telephone with our Service Department. Only in this way can a post-free despatch for your goods be assured.

The warranty covers only claims for material and manufacturing defects, but not for transport damage, for wearing parts or for damage to fragile components, e.g. buttons or batteries. This product is for private use only and is not intended for commercial use.

The warranty is void in the case of abusive and improper handling, use of force and internal tampering not carried out by our authorized service branch. Your statutory rights are not restricted in any way by this warranty.

The warranty period will not be extended by repairs made under warranty. This applies also to replaced and repaired parts. Any damage and defects extant on purchase must be reported immediately after unpacking the appliance, at the latest, two days after the purchase date. Repairs made after the expiration of the warranty period are subject to payment.

### GB

#### DES UK LTD

Tel.: 0871 5000 700 (£ 0.10 / minute)

e-mail: support.uk@kompernass.com

### IE

#### Kompernass Service Ireland

Tel: 1850 930 412 (0,082 EUR/Min.)

Standard call rates apply.

Mobile operators may vary.

e-mail: support.ie@kompernass.com

## ● Disposal



The packaging is wholly composed of environmentally-friendly materials that can be disposed of at a local recycling centre.



**Do not dispose of electric tools in the household waste!**

In accordance with European Directive 2002/96/EC (covering waste electrical and electronic equipment) and its transposition into national legislation, worn out electrical power tools must be collected separately and taken for environmentally compatible recycling.

Contact your local refuse disposal authority for more details of how to dispose of your worn out electrical devices.

## ● **Declaration of Conformity / Manufacturer C€**

We, Kompernaß GmbH, the person responsible for documents: Mr Felix Becker, Burgstr. 21, D-44867 Bochum, Germany, hereby declare that this product complies with the following standards, normative documents and EU directives:

### **Machinery Directive (2006 / 42 / EC)**

### **EU Low Voltage Directive (2006 / 95 / EC)**

### **Electromagnetic Compatibility (2004 / 108 / EC)**

### **Applicable harmonized standards**

EN 55014-1:2006

EN 55014-2:1997+A1

EN 60745-1:2009

EN 60745-2-11:2003+A11+A1+A12

EN 61000-3-2:2006

EN 61000-3-3:1995+A1+A2

### **Type / Device description:**

Jigsaw PSTK 730 A1

**Date of manufacture (DOM): 08-2010**

**Serial number: IAN 56597**

Bochum, 31.08.2010



Hans Kompernaß

- Managing Director -

We reserve the right to make technical modifications in the course of further development.

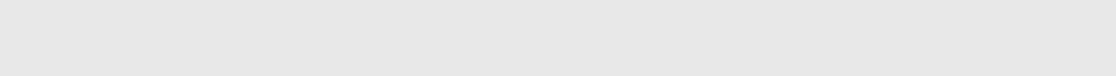

**Einleitung**

Bestimmungsgemäßer Gebrauch.....	Seite 16
Ausstattung .....	Seite 16
Lieferumfang.....	Seite 17
Technische Daten .....	Seite 17

**Allgemeine Sicherheitshinweise für Elektrowerkzeuge**

1. Arbeitsplatz-Sicherheit.....	Seite 17
2. Elektrische Sicherheit .....	Seite 18
3. Sicherheit von Personen .....	Seite 18
4. Verwendung und Behandlung des Elektrowerkzeugs.....	Seite 19
Gerätespezifische Sicherheitshinweise für Pendelhubstichsägen .....	Seite 19
Originalzubehör / -zusatzgeräte .....	Seite 20

**Inbetriebnahme**

Informationen zu Sägeblättern.....	Seite 20
Sägeblatt montieren / wechseln .....	Seite 20
Spanreißschutz montieren .....	Seite 21
Parallelanschlag montieren .....	Seite 21
Spanabsaugung anschließen.....	Seite 21

**Bedienung**

Schnittwinkel einstellen .....	Seite 21
Hubzahl einstellen.....	Seite 21
Pendelhub einstellen .....	Seite 21
Einschalten / Ausschalten.....	Seite 22

**Wartung und Reinigung**

Wartung .....	Seite 22
Reinigung.....	Seite 22











<b>Service</b> .....	Seite 22
----------------------	----------

<b>Garantie</b> .....	Seite 22
-----------------------	----------

<b>Entsorgung</b> .....	Seite 23
-------------------------	----------

<b>Konformitätserklärung / Hersteller</b> .....	Seite 23
---	----------



In dieser Bedienungsanleitung / am Gerät werden folgende Piktogramme verwendet:			
	Bedienungsanleitung lesen!		Schutzklasse II
	Warn- und Sicherheitshinweise beachten!		Tragen Sie einen Gehörschutz, eine Atem-/ Staubschutzmaske, eine Schutzbrille und Schutzhandschuhe.
	Vorsicht vor elektrischem Schlag! Lebensgefahr!		Kinder vom Elektrowerkzeug fernhalten!
	Explosionsgefahr!		Lebensgefahr durch elektrischen Schlag bei beschädigtem Netzkabel oder -stecker
	Volt (Wechselspannung)		Entsorgen Sie Verpackung und Gerät umweltgerecht!
	Watt (Wirkleistung)		

## Pendelhubstichsäge PSTK 730 A1

### ● Einleitung

 Machen Sie sich vor der ersten Inbetriebnahme mit den Funktionen des Gerätes vertraut und informieren Sie sich über den richtigen Umgang mit Elektrowerkzeugen. Lesen Sie hierzu die nachfolgende Bedienungsanleitung. Bewahren Sie diese Anleitung gut auf. Händigen Sie alle Unterlagen bei Weitergabe des Gerätes an Dritte ebenfalls aus.

### ● Bestimmungsgemäßer Gebrauch

Das Gerät ist für gerade und kurvige Schnitte sowie Gehrungsschnitte an kantigen Werkstücken aus Kunststoff, Holz und Metall geeignet. Das Gerät ist ausschließlich für den privaten Gebrauch in trockenen Räumen zugelassen. Beachten Sie die Hinweise zu Sägeblatttypen. Jede andere Verwendung oder Veränderung des Gerätes gilt als nicht bestimmungsgemäß und birgt erhebliche Unfallgefahren. Für aus bestimmungswidriger Verwendung entstandene Schäden übernimmt der Hersteller keine Haftung.

### ● Ausstattung

- 1 Knaufgriff
- 2 EIN-/ AUS-Schalter (arretierbar)
- 3 Gehäuse
- 4 Stellrad Drehzahlvorwahl
- 5 Netzkabel
- 6 Belüftungsgitter
- 7 Absaugstutzen
- 8 Absaugkanal (siehe Abb. B)
- 9 Bodenplatte aus Leichtmetall
- 10 Gleitschuh (abnehmbar)
- 11 Klemmschraube
- 12 Pendelhubschalter
- 13 Führungsrolle
- 14 Sägeblatt
- 15 Einschuböffnungen (inklusive Feststellschraube)
- 16 Spanreißschutz
- 17 Berührschutz
- 18 Schnellspannfutter
- 19 Parallelschlack
- 20 Innensechskantschlüssel
- 21 Arretierstift (siehe Abb. B)

## ● Lieferumfang

- 1 Pendelhubstichsäge inkl.
  - Absaugstutzen
  - Innensechskantschlüssel
  - Spanreißschutz
- 1 Parallelanschlag
- 1 Bedienungsanleitung



- 2 Sägeblätter zur Holzbearbeitung
- 1 Sägeblatt zur Metallbearbeitung

## ● Technische Daten

<b>Stichsäge:</b>	<b>Parkside PSTK 730 A1</b>
Nennspannung:	230V ~ 50Hz
Aufnahmeleistung:	730W
Leerlauf-Hubzahl:	max. $n_0$ 600 - 2900 min <sup>-1</sup>
Schnitttiefe:	max. 110 mm
Pendelhub:	3 Stufen und Feinschnitt-Einstellung
Schrägschnitte:	0 - 45° links / rechts
Schutzklasse:	II /

### Geräusch und Vibrationsinformationen:

Messwert für Geräusch ermittelt entsprechend EN 60745. Der A-bewertete Geräuschpegel des Elektrowerkzeugs beträgt typischerweise:  
 Schalldruckpegel: 90 dB(A)  
 Schalleistungspegel: 101 dB(A)  
 Unsicherheit K: 3 dB



### Gehörschutz tragen!

### Bewertete Beschleunigung, typischerweise:

Hand-/Armvibration  $a_{\text{h}}$  = 6,268 m/s<sup>2</sup>  
 Unsicherheit K = 1,5 m/s<sup>2</sup>

**⚠️ WARNUNG!** Der in diesen Anweisungen angegebene Schwingungspegel ist entsprechend einem in EN 60745 genormten Messverfahren

gemessen worden und kann für den Gerätevergleich verwendet werden.

Der Schwingungspegel wird sich entsprechend dem Einsatz des Elektrowerkzeugs verändern und kann in manchen Fällen über dem in diesen Anweisungen angegebenen Wert liegen. Die Schwingungsbelastung könnte unterschätzt werden, wenn das Elektrowerkzeug regelmäßig in solcher Weise verwendet wird.

**Hinweis:** Für eine genaue Abschätzung der Schwingungsbelastung während eines bestimmten Arbeitszeitraumes sollten auch die Zeiten berücksichtigt werden, in denen das Gerät abgeschaltet ist oder zwar läuft, aber nicht tatsächlich im Einsatz ist. Dies kann die Schwingungsbelastung über den gesamten Arbeitszeitraum deutlich reduzieren.



## Allgemeine Sicherheitshinweise für Elektrowerkzeuge

**⚠️ WARNUNG!** Lesen Sie alle Sicherheitshinweise und Anweisungen. Versäumnisse bei der Einhaltung der Sicherheitshinweise und Anweisungen können elektrischen Schlag, Brand und/oder schwere Verletzungen verursachen.

### Bewahren Sie alle Sicherheitshinweise und Anweisungen für die Zukunft auf.

Der in den Sicherheitshinweisen verwendete Begriff „Elektrowerkzeug“ bezieht sich auf netzbetriebene Elektrowerkzeuge (mit Netzkabel) und auf akkubetriebene Elektrowerkzeuge (ohne Netzkabel).

## 1. Arbeitsplatz-Sicherheit

- a) **Halten Sie Ihren Arbeitsbereich sauber und gut beleuchtet.** Unordnung und unbeleuchtete Arbeitsbereiche können zu Unfällen führen.
- b) **Arbeiten Sie mit dem Elektrowerkzeug nicht in explosionsgefährdeter Umgebung, in der sich brennbare Flüssigkeiten, Gase oder Stäube befinden.** Elektrowerkzeuge

erzeugen Funken, die den Staub oder die Dämpfe entzünden können.

- c)  **Halten Sie Kinder und andere Personen während der Benutzung des Elektrowerkzeugs**

fern. Bei Ablenkung können Sie die Kontrolle über das Gerät verlieren.

## 2. Elektrische Sicherheit

- a) **Der Anschlussstecker des Elektrowerkzeuges muss in die Steckdose passen. Der Stecker darf in keiner Weise verändert werden. Verwenden Sie keine Adapterstecker gemeinsam mit schutzgeerdeten Elektrowerkzeugen.**

Unveränderte Stecker und passende Steckdosen verringern das Risiko eines elektrischen Schlages.

- b) **Vermeiden Sie Körperkontakt mit geerdeten Oberflächen, wie von Rohren, Heizungen, Herden und Kühlschränken.**

Es besteht ein erhöhtes Risiko durch elektrischen Schlag, wenn Ihr Körper geerdet ist.

- c) **Halten Sie Elektrowerkzeuge von Regen oder Nässe fern.** Das Eindringen von Wasser in ein Elektrogerät erhöht das Risiko eines elektrischen Schlages.

- d)  **Zweckentfremden Sie das Kabel nicht, um das Elektrowerkzeug zu tragen, aufzuhängen oder um den Stecker aus der Steckdose zu ziehen. Halten Sie das Kabel fern von Hitze, Öl, scharfen Kanten oder sich bewegendem Geräteteilen.** Beschädigte oder verwickelte Kabel erhöhen das Risiko eines elektrischen Schlages.

- e) **Wenn Sie mit einem Elektrowerkzeug im Freien arbeiten, verwenden Sie nur Verlängerungskabel, die auch für den Außenbereich zugelassen sind.** Die Anwendung eines für den Außenbereich geeigneten Verlängerungskabels verringert das Risiko eines elektrischen Schlages.

- f) **Wenn der Betrieb des Elektrowerkzeuges in feuchter Umgebung nicht vermeidbar ist, verwenden Sie einen Fehlerstromschutzschalter.** Der Einsatz

eines Fehlerstromschutzschalters vermindert das Risiko eines elektrischen Schlages.

## 3. Sicherheit von Personen

- a) **Seien Sie stets aufmerksam, achten Sie darauf, was Sie tun und gehen Sie mit Vernunft an die Arbeit mit einem Elektrowerkzeug. Benutzen Sie kein Elektrowerkzeug, wenn Sie müde sind oder unter dem Einfluss von Drogen, Alkohol oder Medikamenten stehen.** Ein Moment der Unachtsamkeit beim Gebrauch des Elektrowerkzeuges kann zu ernsthaften Verletzungen führen.

- b)  **Tragen Sie persönliche Schutzausrüstung und immer eine Schutzbrille.** Das Tragen persönlicher Schutzausrüstung wie Staubmaske,

rutschfeste Sicherheitsschuhe, Schutzhelm oder Gehörschutz, je nach Art und Einsatz des Elektrowerkzeuges, verringert das Risiko von Verletzungen.

- c) **Vermeiden Sie eine unbeabsichtigte Inbetriebnahme. Vergewissern Sie sich, dass das Elektrowerkzeug ausgeschaltet ist, bevor Sie es an die Stromversorgung anschließen, es aufnehmen oder tragen.** Wenn Sie beim Tragen des Elektrowerkzeuges den Finger am Schalter haben oder das Gerät bereits eingeschaltet an die Stromversorgung anschließen, kann dies zu Unfällen führen.

- d) **Entfernen Sie Einstellwerkzeuge oder Schraubenschlüssel, bevor Sie das Elektrowerkzeug einschalten.** Ein Werkzeug oder Schlüssel, der sich in einem drehenden Geräteteil befindet, kann zu Verletzungen führen.

- e) **Vermeiden Sie eine abnormale Körperhaltung. Sorgen Sie für einen sicheren Stand und halten Sie jederzeit das Gleichgewicht.** Dadurch können Sie das Elektrowerkzeug in unerwarteten Situationen besser kontrollieren.

- f) **Tragen Sie geeignete Kleidung. Tragen Sie keine weite Kleidung oder Schmuck. Halten Sie Haare, Kleidung und Hand-**

**schuhe fern von sich bewegenden Teilen.** Lockere Kleidung, Schmuck oder lange Haare können von sich bewegenden Teilen erfasst werden.

- g) **Wenn Staubabsaug- und -auffangeinrichtungen montiert werden können, vergewissern Sie sich, dass diese angeschlossen sind und richtig verwendet werden.** Die Verwendung einer Staubabsaugung kann Gefährdungen durch Staub verringern.

## 4. Verwendung und Behandlung des Elektrowerkzeugs

- a) **Überlasten Sie das Gerät nicht. Verwenden Sie für Ihre Arbeit das dafür bestimmte Elektrowerkzeug.** Mit dem passenden Elektrowerkzeug arbeiten Sie besser und sicherer im angegebenen Leistungsbereich.
- b) **Benutzen Sie kein Elektrowerkzeug, dessen Schalter defekt ist.** Ein Elektrowerkzeug, das sich nicht mehr ein- oder ausschalten lässt, ist gefährlich und muss repariert werden.
- c) **Ziehen Sie den Stecker aus der Steckdose, bevor Sie Geräteeinstellungen vornehmen, Zubehörteile wechseln oder das Gerät weglegen.** Diese Vorsichtsmaßnahme verhindert den unbeabsichtigten Start des Elektrowerkzeugs.
- d) **Bewahren Sie unbenutzte Elektrowerkzeuge außerhalb der Reichweite von Kindern auf. Lassen Sie Personen das Gerät nicht benutzen, die mit diesem nicht vertraut sind oder diese Anweisungen nicht gelesen haben.** Elektrowerkzeuge sind gefährlich, wenn sie von unerfahrenen Personen benutzt werden.
- e) **Pflegen Sie Elektrowerkzeuge mit Sorgfalt. Kontrollieren Sie, ob bewegliche Teile einwandfrei funktionieren und nicht klemmen, ob Teile gebrochen oder so beschädigt sind, dass die Funktion des Elektrowerkzeuges beeinträchtigt ist. Lassen Sie beschädigte Teile vor dem Einsatz des Gerätes reparieren.**

Viele Unfälle haben ihre Ursache in schlecht gewarteten Elektrowerkzeugen.

- f) **Halten Sie Schneidwerkzeuge scharf und sauber.** Sorgfältig gepflegte Schneidwerkzeuge mit scharfen Schneidkanten verkleben sich weniger und sind leichter zu führen.
- g) **Verwenden Sie Elektrowerkzeug, Zubehör, Einsatzwerkzeuge usw. entsprechend diesen Anweisungen. Berücksichtigen Sie dabei die Arbeitsbedingungen und die ausführende Tätigkeit.** Der Gebrauch von Elektrowerkzeugen für andere als die vorgesehenen Anwendungen kann zu gefährlichen Situationen führen.



## Gerätespezifische Sicherheitshinweise für Pendelhubstichsägen

### Um Verletzungs- und Brandgefahr sowie Gesundheitsgefährdungen zu vermeiden:

- **Halten Sie das Elektrowerkzeug an den isolierten Griffflächen, wenn Sie Arbeiten ausführen, bei denen das Einsatzwerkzeug verborgene Stromleitungen oder das eigene Netzkabel treffen kann.** Der Kontakt mit einer spannungsführenden Leitung kann auch metallene Geräteteile unter Spannung setzen und zu einem elektrischen Schlag führen.
- Sichern Sie das Werkstück. Benutzen Sie Spannvorrichtungen / Schraubstock, um das Werkstück festzuhalten. Es ist damit sicherer gehalten, als mit Ihrer Hand.
- Führen Sie das Elektrowerkzeug nur eingeschaltet gegen das Werkstück. Es besteht sonst die Gefahr eines Rückschlages.
- Halten Sie die Hände vom Sägebereich fern. Greifen Sie nicht unter das Werkstück. Bei Kontakt mit dem Sägeblatt [14] besteht Verletzungsgefahr.
- Achten Sie darauf, dass die Bodenplatte [9] beim Sägen aufliegt.
- Ziehen Sie bei Gefahr sofort den Netzstecker aus der Steckdose.
- Führen Sie das Netzkabel immer nach hinten vom Gerät weg.

## **⚠️ WARNUNG! GIFTIGE DÄMPFE!**

Die durch die Bearbeitung entstehenden schädlichen / giftigen Stäube stellen eine Gesundheitsgefährdung für die Bedienperson oder in der Nähe befindliche Personen dar.



Tragen Sie Schutzbrille und Staubschutzmaske!

- Vermeiden Sie das Sägen von gesundheits-schädlichen Materialien.
- Asbesthaltiges Material darf nicht bearbeitet werden. Asbest gilt als krebserregend.
- Schließen Sie bei längerem Bearbeiten von Holz und insbesondere wenn Materialien bearbeitet werden, bei denen gesundheitsge-fährdende Stäube entstehen, das Gerät an eine geeignete Staubabsaugvorrichtung an.
- Sorgen Sie für ausreichende Belüftung.
- Bearbeiten Sie keine angefeuchteten Materialien oder feuchte Flächen.
- Schalten Sie nach Beendigung des Arbeitsvor-gangs das Elektrowerkzeug aus und ziehen Sie das Sägeblatt **14** erst dann aus dem Schnitt, wenn dieses zum Stillstand gekommen ist.
- Bremsen Sie das Sägeblatt **14** nach dem Aus-schalten nicht durch seitliches Gegendrücken ab. Das Sägeblatt **14** kann beschädigt werden, brechen oder einen Rückschlag verursachen.
- Verwenden Sie nur unbeschädigte und einwand-freie Sägeblätter. Verbogene und stumpfe Sä-geblätter können brechen oder einen Rück-schlag verursachen.
- Das Gerät muss stets sauber, trocken und frei von Öl oder Schmierfetten sein.

## ● Originalzubehör / -zusatzgeräte

- **Benutzen Sie nur Zubehör und Zusatz-geräte, die in der Bedienungsanleitung angegeben sind.** Der Gebrauch anderer als in der Bedienungsanleitung empfohlener Einsatzwerkzeuge oder anderen Zubehörs kann eine Verletzungsgefahr für Sie bedeuten.

## ● Inbetriebnahme

### ● Informationen zu Sägeblättern

Die Parkside-Grundausstattung beinhaltet bereits Sä-geblätter für Hauptanwendungen in Holz und Metall.



1 Holzsägeblatt für schnelle Schnitte in Weichholz (grüne Pfeilmarkierung)



1 Holzsägeblatt für saubere Schnitte in Weichholz (orangene Pfeilmarkierung)



1 Spezialsägeblatt für Metalle bis 3 mm (schwarze Pfeilmarkierung)

**Hinweis:** Verwenden Sie ein geeignetes Kühlmittel, z.B. Schneidöl. Dies erhöht die Lebensdauer und Standzeit des Metallsägeblattes.

Es sind für jeden Einsatzzweck optimierte Sägeblät-ter im Handel erhältlich. Sie können jedes Sägeblatt verwenden, vorausgesetzt, es ist mit der passenden Aufnahme (Einnockenschaft) versehen.

## ● Sägeblatt montieren / wechseln

Sägeblatttyp	
für PSTK 730 A1 geeignet	ungeeignet

**⚠️ WARNUNG!** Ziehen Sie vor allen Arbeiten am Gerät den Netzstecker aus der Steckdose. Andernfalls droht Verletzungsgefahr.

- Drehen Sie das Schnellspannfutter **18** und halten Sie es gedreht.
- Drücken Sie das benötigte Sägeblatt **14** bis zum Anschlag in das Schnellspannfutter **18**. Das Sägeblatt **14** rastet ein.
- Das Sägeblatt **14** muss sich in der Führungsrolle **13** befinden.
- Lassen Sie das Schnellspannfutter **18** los, es muss in seine Ausgangsposition zurückkehren. Das Sägeblatt **14** ist verriegelt.

### ● Spanreißschutz montieren

- Ziehen Sie den Gleitschuh **10** von der Bodenplatte **9** ab.
- Stecken Sie den Spanreißschutz **16** von unten in die Bodenplatte **9** und schieben ihn in die vorgesehenen Nuten. Der Spanreißschutz kann ein Ausreißen der Oberfläche verhindern.

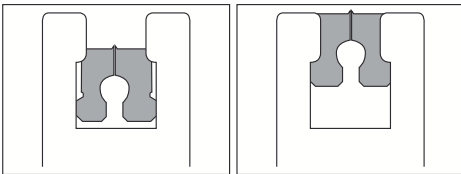

### ● Parallelanschlag montieren

Der Parallelanschlag **19** kann links oder rechts am Gerät befestigt werden (siehe Abb. A).

- Lösen Sie die beiden Schrauben der Einschuböffnungen **15**.
- Schieben Sie den Parallelanschlag **19** in die Einschuböffnungen **15**.
- Schrauben Sie die beiden Feststellschrauben wieder fest.

### ● Spanabsaugung anschließen

- Stecken Sie den Absaugstutzen **7** in den Absaugkanal **8** bis dieser einrastet.

- Schließen Sie eine zugelassene Staub- und Spanabsaugung an den Absaugstutzen **7** an (siehe Abb. C).

## ● Bedienung

### ● Schnittwinkel einstellen

- Lösen Sie die Klemmschraube **11** mit dem Innensechskantschlüssel **20**.
- Stellen Sie den Schnittwinkel  $0^\circ / 15^\circ / 30^\circ / 45^\circ$  (links / rechts) an der Bodenplatte **9** ein. Die eingepprägten Markierungen entsprechen den Vertiefungen zur Schnittwinkeleinstellung. Das Gehäuse besitzt einen Arretierstift **21** (siehe Abb. B), der in die jeweiligen Vertiefungen einrasten muss.
- Drehen Sie die Klemmschraube **11** mit dem Innensechskantschlüssel **20** fest.

### ● Hubzahl einstellen



- Stellen Sie mit dem Stellrad Drehzahlvorwahl **4** die gewünschte Hubzahl ein.
- Ermitteln Sie die optimale Einstellung möglichst immer vorher durch einen praktischen Versuch.

### ● Pendelhub einstellen

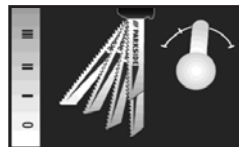

Sie können mit dem Pendelhubschalter **12** die Pendelbewegung des Sägeblattes **14** einstellen. Ohne Pendelbewegung (Stellung „0“) erzielen Sie feine und saubere Schnittkanten. Stellen Sie bei dünnen Werkstücken den Pendelhub ab. Mit aktiviertem Pendelhub (Stellung 1 - 3) erzielen Sie einen zunehmend schnelleren Arbeitsfortschritt.

- Ermitteln Sie die optimale Einstellung möglichst immer vorher durch einen praktischen Versuch.

Damit wird sichergestellt, dass die Sicherheit des Gerätes erhalten bleibt.

## ● Einschalten / Ausschalten

**⚠ GEFAHR!** Vergewissern Sie sich vor dem Anschluss an den Netzstrom, dass dieser vor-schriftsmäßig mit 230V ~ 50 Hz und mit einer 16 A-Sicherung ausgestattet ist!

### Einschalten:

- Schieben Sie den EIN-/AUS-Schalter **2** auf die Position „I“, bis dieser einrastet.

### Ausschalten:

- Drücken Sie den hinteren Teil des EIN-/AUS-Schalters **2**.

## ● Wartung und Reinigung

### ● Wartung

- Wechseln Sie das Sägeblatt **14** aus, sobald dessen Zahnung stumpf ist und damit keine einwandfreie Sägearbeit mehr durchführbar ist.

### ● Reinigung

- Führen Sie die Reinigung des Gerätes im Anschluss an Ihre Sägearbeit durch.
- Entfernen Sie Verschmutzungen (z.B. durch Sägespäne). Verwenden Sie ein trockenes Tuch.

### ● Service

- **⚠ WARNUNG!** Lassen Sie Ihre Geräte **nur von qualifiziertem Fachpersonal und nur mit Original-Ersatzteilen reparieren.** Damit wird sichergestellt, dass die Sicherheit des Gerätes erhalten bleibt.
- **⚠ WARNUNG!** Lassen Sie den **Austausch des Steckers oder des Netzkabels immer vom Hersteller des Gerätes oder seinem Kundendienst ausführen.**

## ● Garantie

**Sie erhalten auf dieses Gerät 3 Jahre Garantie ab Kaufdatum. Das Gerät wurde sorgfältig produziert und vor Anlieferung gewissenhaft geprüft. Bitte bewahren Sie den Kassenbon als Nachweis für den Kauf auf. Bitte setzen Sie sich im Garantiefall mit Ihrer Servicestelle telefonisch in Verbindung. Nur so kann eine kostenlose Einsendung Ihrer Ware gewährleistet werden.**

Die Garantieleistung gilt nur für Material- oder Fabrikationsfehler, nicht aber für Transportschäden, Verschleißteile oder für Beschädigungen an zerbrechlichen Teilen, z. B. Schalter oder Akkus. Das Produkt ist lediglich für den privaten und nicht für den gewerblichen Gebrauch bestimmt.

Bei missbräuchlicher und unsachgemäßer Behandlung, Gewaltanwendung und bei Eingriffen, die nicht von unserer autorisierten Service-Niederlassung vorgenommen wurden, erlischt die Garantie. Ihre gesetzlichen Rechte werden durch diese Garantie nicht eingeschränkt.

Die Garantiezeit wird durch die Gewährleistung nicht verlängert. Dies gilt auch für ersetzte und reparierte Teile. Eventuell schon beim Kauf vorhandene Schäden und Mängel müssen sofort nach dem Auspacken gemeldet werden, spätestens aber zwei Tage nach Kaufdatum. Nach Ablauf der Garantiezeit anfallende Reparaturen sind kostenpflichtig.

### DE

### Schraven

### Service- und Dienstleistungs GmbH

Tel.: + 49 (0) 180 5 008107

(0,14 €/Min. aus dem dt. Festnetz,  
Mobilfunk max. 0,42 €/Min.)

Fax: +49 (0) 2832 3532

e-mail: support.de@kompernass.com

**AT**

**Kompernaß Service Österreich**

**Tel.: 0820 899 913 (0,20 EUR/Min.)**

**e-mail: support.at@kompernass.com**

**CH**

**Kompernaß Service Switzerland**

**Tel.: 0848 000 525**

**(max. 0,0807 CHF/Min.)**

**e-mail: support.ch@kompernass.com**

● **Entsorgung**



Die Verpackung besteht aus umweltfreundlichen Materialien, die Sie über die örtlichen Recyclingstellen entsorgen können.



**Werfen Sie Elektrowerkzeuge nicht in den Hausmüll!**

Gemäß Europäischer Richtlinie 2002/96/EC über Elektro- und Elektronik-Altgeräte und Umsetzung in nationales Recht müssen verbrauchte Elektrowerkzeuge getrennt gesammelt und einer umweltgerechten Wiederverwertung zugeführt werden. Geben Sie das Gerät über die angebotenen Sammeleinrichtungen zurück.

Möglichkeiten zur Entsorgung des ausgedienten Gerätes erfahren Sie bei Ihrer Gemeinde- oder Stadtverwaltung.

● **Konformitätserklärung / Hersteller C E**

Wir, Kompernaß GmbH, Dokumentenverantwortlicher: Herr Felix Becker, Burgstr. 21, D-44867 Bochum, Deutschland, erklären hiermit dass dieses Produkt mit den folgenden Normen, normativen Dokumenten und EG-Richtlinien übereinstimmt:

**Maschinenrichtlinie (2006 / 42 / EC)**

**EG-Niederspannungsrichtlinie (2006 / 95 / EC)**

**Elektromagnetische Verträglichkeit (2004 / 108 / EC)**

**angewandte harmonisierte Normen**

EN 55014-1:2006

EN 55014-2:1997+A1

EN 60745-1:2009

EN 60745-2-11:2003+A11+A1+A12

EN 61000-3-2:2006

EN 61000-3-3:1995+A1+A2

**Typ / Gerätebezeichnung:**

Pendelhubstichsäge PSTK 730 A1

**Herstellungsjahr: 08-2010**

**Seriennummer: IAN 56597**

Bochum, 31.08.2010

A handwritten signature in black ink, appearing to read 'Kompernaß'.

Hans Kompernaß

- Geschäftsführer -

Technische Änderungen im Sinne der Weiterentwicklung sind vorbehalten.



IAN 56597

**KOMPERNASS GMBH**

Burgstraße 21

D-44867 Bochum

© by **ORFGEN Marketing**

Last Information Update · Stand der Informationen:  
08 / 2010 · Ident.-No.: PSTK 730 A1082010-6

---

